

BÉQUILLE RÉGLABLE

Généralités

Placer la scie sur une surface plane, horizontale et stable pour empêcher l'équipement de basculer, de glisser ou pour éviter de marcher sur la surface.

Assembler la béquille

- Visser ensemble la béquille et le cadre de scie à l'aide de 4 vis.

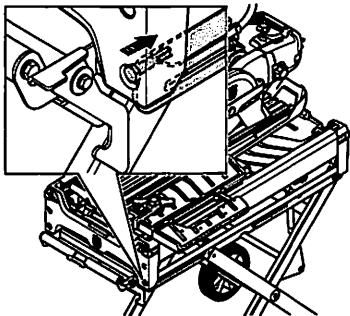

REMARQUE ! S'assurer que la béquille est correctement fixée.

Mise à niveau de la scie

ATTENTION ! Placer la machine sur une surface plane pour assurer le fonctionnement approprié du circuit d'alimentation en eau.

Régler la hauteur de travail

REMARQUE ! Avant de libérer le loquet de verrouillage, vérifier que la scie est montée sur le support.

Si la scie ne se trouve pas sur le support, celui-ci va s'élever avec une force et une vitesse élevées et peut causer des blessures corporelles.

- Desserrer le cliquet sur le côté de la poignée arrière de la béquille, puis tirer la béquille vers le haut à la hauteur de travail.

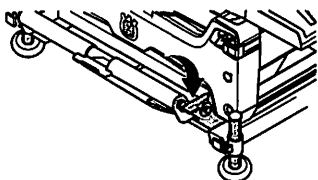

- Il est possible de régler le support suivant un nombre défini de hauteurs. Desserrer le loquet de l'une des hauteurs fixes en appuyant sur le loquet de la poignée arrière tout en tirant/levant la poignée.

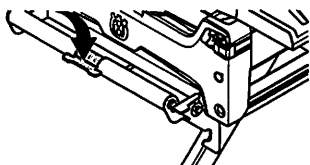

- Sur des surfaces inégales, il est possible de régler individuellement les pédales de la béquille. Il est possible de régler la pédale de la béquille en appuyant sur la pédale tout en soulevant la scie au moyen de la poignée arrière ou en desserrant le loquet situé sur la pédale.

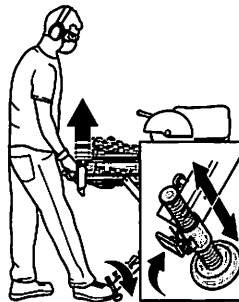

La machine peut aussi être utilisée sans pieds de châssis ou placée sur un établi.

Remisage

Vous pouvez replier la béquille pour faciliter le déplacement et gagner de l'espace.

- Replier la béquille en tirant/ou en levant légèrement la poignée arrière et en desserrant le loquet. Réunir les béquilles et les fixer lorsqu'elles sont repliées.

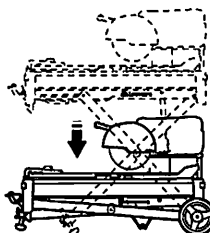

REMARQUE ! Le loquet de verrouillage doit s'enclencher en place dans sa position verrouillée lorsque la béquille est repliée.

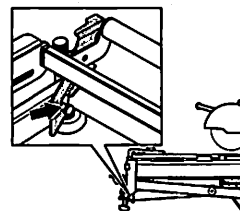

- La scie peut rester sur le bord avec la béquille repliée. Les supports se trouvent sur le bras de coupe.

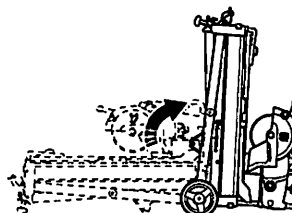

- Les roues intégrées permettent de tirer la scie comme un sac à roulettes.

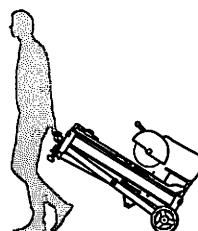

BÉQUILLE RÉGLABLE

Soulevez la machine

- Les poignées extensibles du cadre de la scie peuvent être utilisées à des fins de levage manuel.
- Les courroies sont utilisées dans les œilletons de levage lors du levage à l'aide d'une grue.

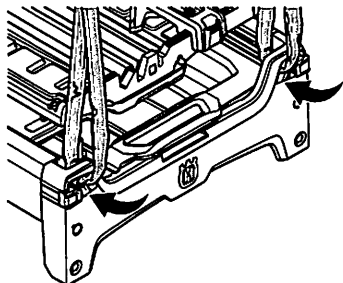

REMARQUE ! Vous ne devez pas utiliser les crochets de levage dans les œilletons de levage destinés aux courroies. L'utilisation des crochets de levage risque d'endommager les fixations.

Entretien



AVERTISSEMENT! La durée de vie du support peut être réduite et le risque d'accident peut augmenter si l'entretien de la machine n'est pas effectué de façon adéquate et si l'entretien ou les réparations ne sont pas effectués de manière professionnelle. Pour obtenir des renseignements supplémentaires, communiquer avec le concessionnaire le plus proche.

- Débrancher toujours le câble d'alimentation avant de procéder à des travaux d'entretien.

Lubrification du support

- Vous pouvez lubrifier la béquille réglable en ajoutant de la graisse dans les chemins de guidage.

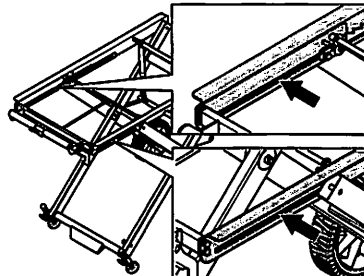

Réparations

Toutes les réparations doivent être effectuées par des réparateurs agréés. Ceci permet d'éviter que les opérateurs ne soient exposés à des risques importants.

 **Husqvarna**[®]

www.husqvarnacp.com

BASE REGULABLE

Generalidades

Coloque la sierra en una superficie plana, horizontal y estable, para evitar que el equipo se de vuelta, se resbale o que se deslice por la superficie.

Montaje de la base

- Atornille la base del bastidor de la sierra con 4 tornillos.

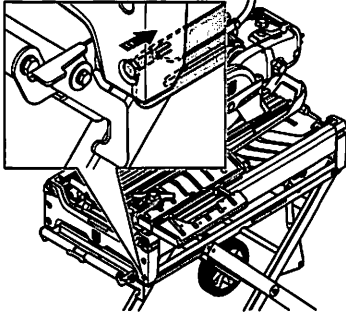

¡NOTA! Asegúrese de que la base está sujeta firmemente.

Nivele la sierra

AVISO La máquina debe colocarse sobre una superficie nivelada para garantizar el correcto funcionamiento del circuito del sistema de agua.

Ajustar la altura de trabajo



¡NOTA! Antes de soltar los pestillos, asegúrese de que la sierra se encuentre montada en el soporte.

Si no hay una sierra en el soporte, se elevará con mucha fuerza y velocidad, lo que podría causar lesiones.

- Afloje el cerrojo al costado del mango trasero de la base y tire de ella hasta alcanzar la altura de trabajo.

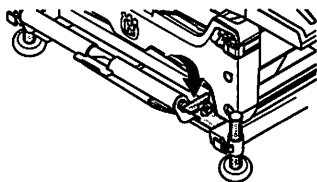

- El soporte se puede ajustar en una variedad de niveles de alturas fijas. Afloje el cerrojo para ajustar una de las alturas fijas presionando el cerrojo del mango trasero y al mismo tiempo tire/levante el mango.

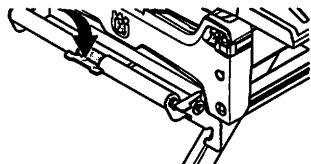

- En superficies irregulares, los pies de la base se pueden ajustar de forma individual. El pie de la base se ajusta pulsando el pie mientras se levanta la sierra con el mango trasero o aflojando el cerrojo en el pie.

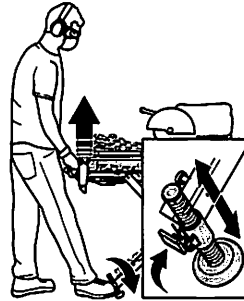

La máquina también se puede utilizar sin las patas del bastidor o situándola en un banco de trabajo.

Almacenaje

La base se puede plegar para facilitar el movimiento y para ahorrar espacio.

- Pliegue la base tirando/levantando levemente el mango trasero y aflojando el cerrojo. Prenda la base y ponga el seguro cuando está plegada.

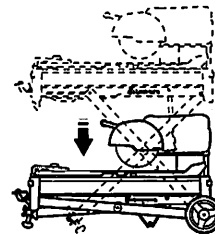

¡NOTA! Cuando la base se encuentra plegada, el cerrojo de bloqueo debe hacer clic en la posición de bloqueo.

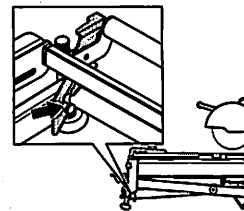

- Cuando se encuentra plegada, la sierra puede permanecer en el borde. Los soportes se encuentran en el brazo de corte.

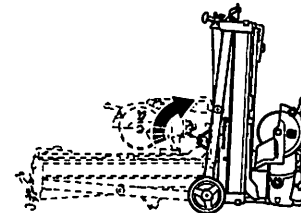

- Las ruedas integradas permiten que la sierra se tire como una maleta con ruedas.

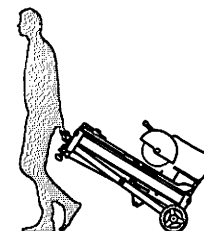

BASE REGULABLE

Levantamiento la máquina

- Las agarraderas extensibles en el bastidor de la sierra se pueden utilizar para levantarla manualmente.
- Se utilizan correas en los cáncamos cuando se levanta con una grúa.

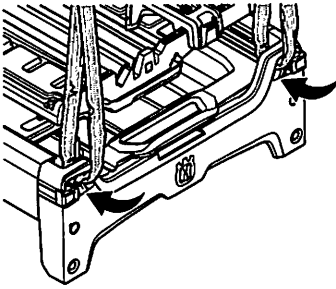

¡NOTA! No se deben utilizar ganchos de elevación en los cáncamos diseñados para correas. El uso de ganchos de elevación puede dañar las fijaciones.

Mantenimiento



¡ATENCIÓN! La vida útil del soporte se puede reducir y el riesgo de accidentes puede aumentar si el mantenimiento de la máquina no se realiza correctamente y si el servicio o las reparaciones no se llevan a cabo de forma profesional. Si necesita más información, comuníquese con su taller de servicio más cercano.

- Siempre desconecte el cable de alimentación antes de realizar el servicio.

Lubricación del soporte

- La base ajustable puede lubricarse con grasa en los rieles de guía.

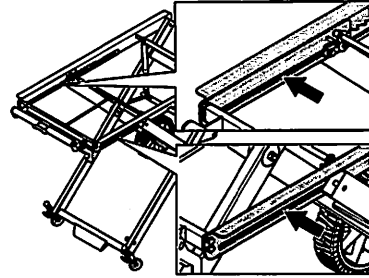

Reparaciones

Las reparaciones de todo tipo deben ser efectuadas por técnicos autorizados, únicamente. De este modo se evita someter a los operadores a grandes riesgos.

Husqvarna®

www.husqvarnacp.com

ADJUSTABLE STAND

General

Place the saw on a flat, horizontal and stable surface to prevent the equipment from tipping over, sliding or walking on the surface.

Assemble the stand

- Screw together the stand and saw frame with 4 screws.

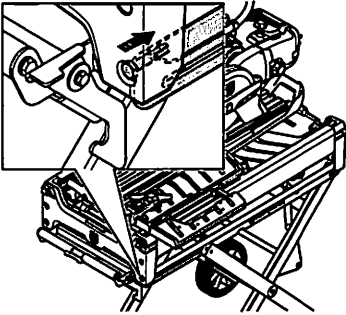

CAUTION! Make sure the stand is fastened securely.

Level the saw

NOTICE! The machine must be placed on a level surface to ensure the correct function of the water system circuit.

Adjust the working height

CAUTION! Before releasing the lock latch, make sure a saw is mounted to the stand.

If there is no saw on the stand it will elevate with high force and speed and may cause injuries.

- Loosen the catch on the side of the rear handle on the stand and pull the stand up to the working height.

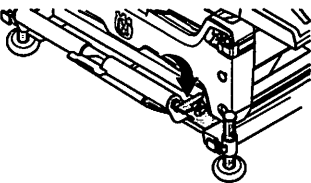

- The stand can be set to a number of fixed heights. Loosen the catch for one of the fixed heights by pressing the catch on the rear handle while pulling/lifting the handle.

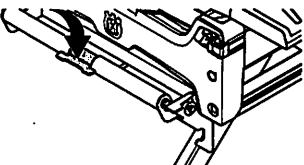

- On uneven surfaces, the feet on the stand can be adjusted individually. The stand foot is adjusted either by pressing on the foot while lifting up the saw with the rear handle or by loosening the catch on the foot.

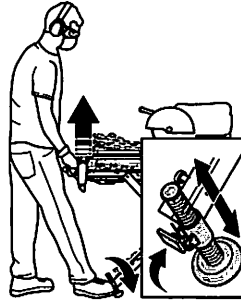

The machine can also be used without frame legs or placed on a workbench.

Storage

The stand can be folded away for easy moving and space saving.

- Fold away the stand by pulling/lightly lifting the rear handle and loosening the catch. Press together the stand and secure when folded.

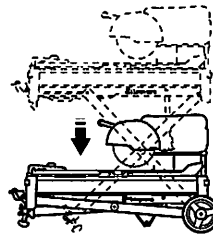

CAUTION! The lock catch must click in place into its locked position when the stand is folded.

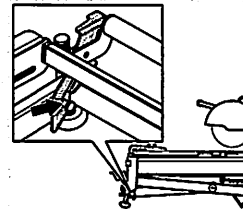

- The saw can stand on edge when folded. Supports are on the cutting arm.

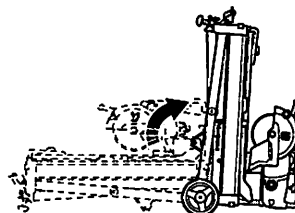

- The integrated wheels allow the saw to be pulled like a roller bag.

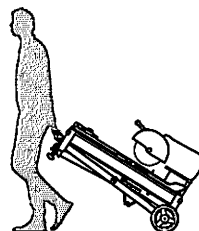

ADJUSTABLE STAND

Lift the machine

- The extendible handles on the saw frame can be used for manual lifting.
- Belts are used in the lifting eyes when lifting with a crane.

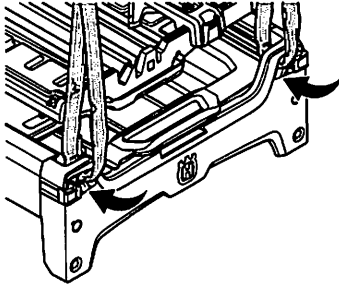

CAUTION! Lifting hooks must not be used in the lifting eyes intended for belts. The use of lifting hooks will risk damaging the fastenings.

Maintenance



WARNING! The life span of the stand can be reduced and the risk of accidents can increase if machine maintenance is not carried out correctly and if service and/or repairs are not carried out professionally. If you need further information please contact your nearest service dealer.

- Always disconnect the power cable before carrying out service.

Lubrication of stand

- The adjustable stand can be lubricated with grease in the guide tracks.

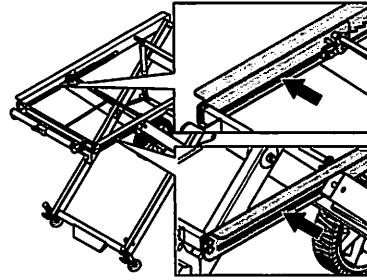

Repairs

All types of repairs may only be carried out by authorised repairmen. This is so that the operators are not exposed to great risks.

Husqvarna®

www.husqvarnacp.com